

Varenummer: 201239175

Beskrivelse: E+G Stangmagnet m/glat tap GN 52.4-AN-32-M8-E
Alu, Nikkel, Kobolt - 450° C, 160N

Mål

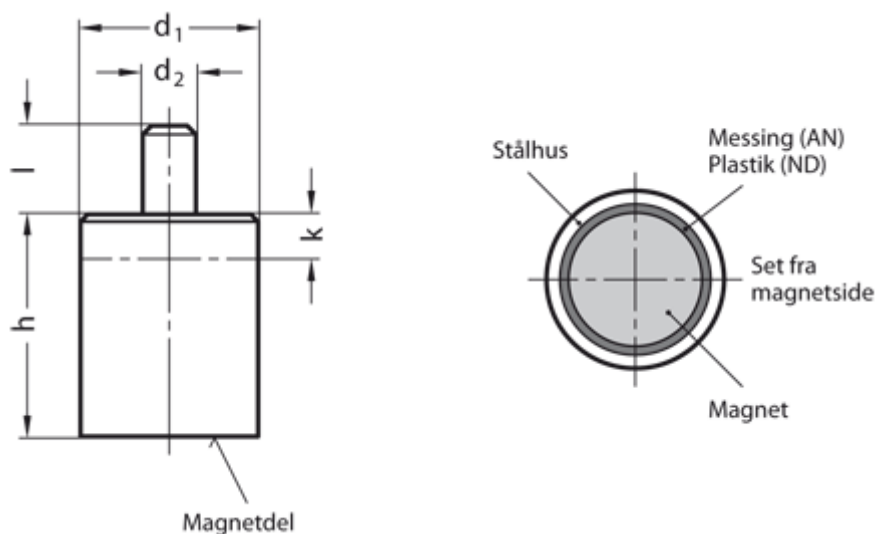

d_1 = 32

d_2 = $\text{Ø}10$

h = $40 \pm 0,2$

Holdekraft N = 160.0

k = 9 mm - maks. mål magneten kan afkortes

l = 10

Materiale = AN Alu, Nikkel, Kobolt - 450° C